

Cambio rápido Producción eficiente

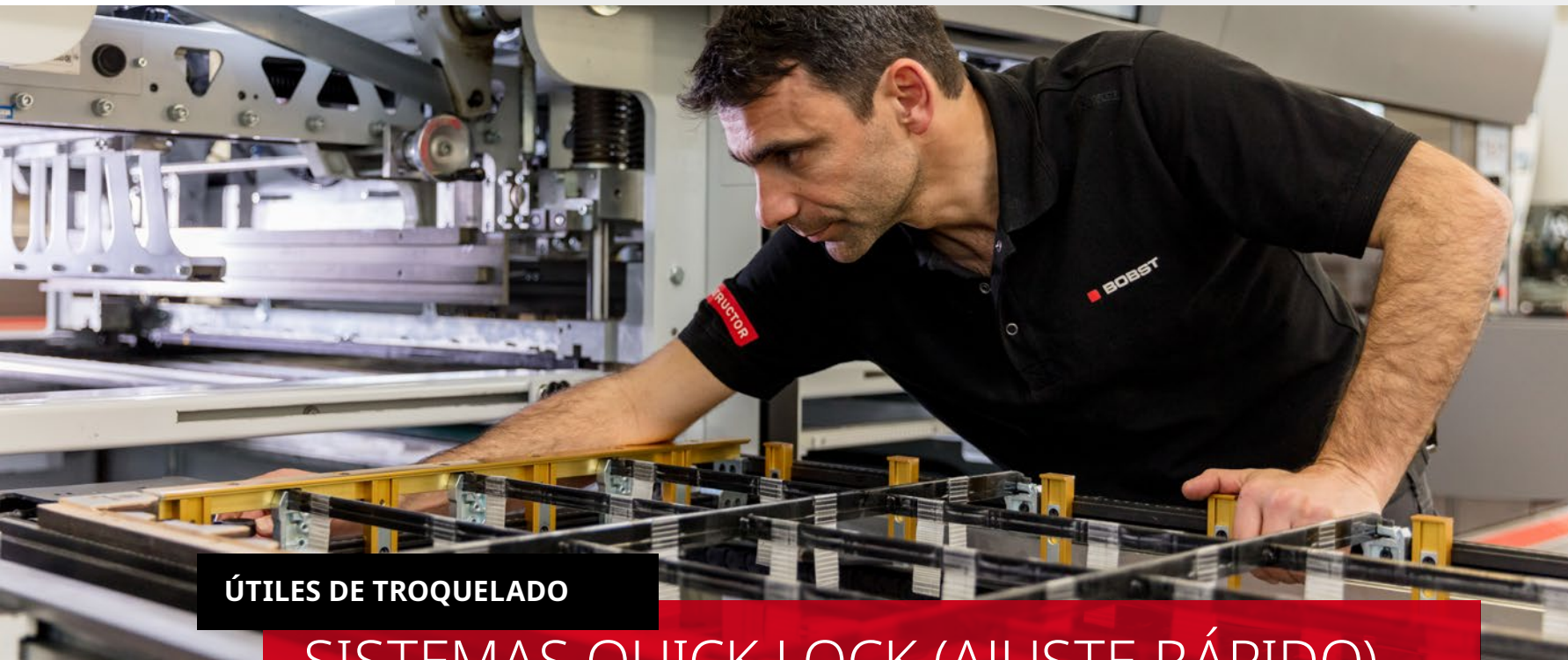

ÚTILES DE TROQUELADO

SISTEMAS QUICK LOCK (AJUSTE RÁPIDO)

Optimización de la producción

En la cambiante y competitiva industria del embalaje, los convertidores necesitan innovadoras maneras de cumplir unas expectativas cada vez más exigentes en materia de calidad, flexibilidad y entrega. Las nuevas tecnologías también están ampliando las posibilidades de mejorar la productividad y ofrecer más a los clientes. BOBST Quick Lock (ajuste rápido) es un nuevo útil de troquelado que sienta nuevas bases de referencia en cuanto a velocidad y precisión, permitiendo así considerables ganancias en eficiencia y ahorros de costes en las operaciones de corte, expulsión y separación de poses.

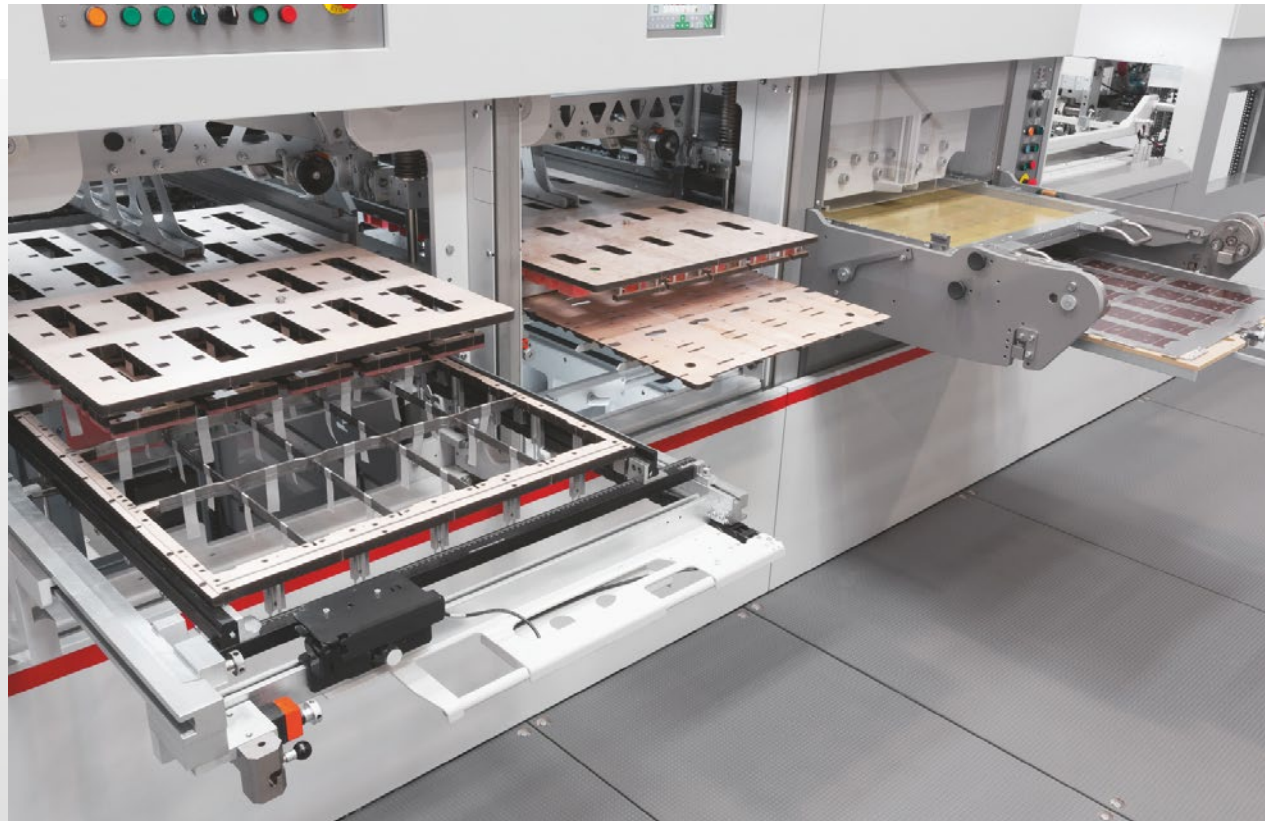

Mayor **productividad**



Calidad consistente
BOBST



Útiles de troquelado
rentables

SISTEMAS QUICK LOCK (AJUSTE RÁPIDO)

- > La importancia de los útiles de troquelado
- > Resumen
- > Estación de expulsión
 - > Speed Lock
- > Estación de separación de poses
 - > Blank Lock
 - > Separador de poses
 - > Blank Fix
- > Su máquina BOBST
- > Programa de certificación para troquelistas BOBST
- > Resumen

 Imprima de forma responsable

Los datos no son vinculantes. Imágenes no contractuales. El fabricante se reserva el derecho a realizar modificaciones sin previo aviso.
© BOBST SA 2020
BUSV-QLS-ES-0820

Desbloqueamos la productividad

Asegure su posición con Quick Lock

Acepte los desafíos de una mayor producción con Quick Lock, un innovador sistema sin tornillos que garantiza un posicionamiento rápido y preciso de todas los útiles de troquelado en los chasis de corte, expulsión y cuadros de separación de poses.

Reduzca embalajes y tiempo

Ahorre tiempo en la preparación y el cambio de los troqueles con una solución práctica y segura que encaja todas los útiles de troquelado en un mismo cuadro sin utilizar tornillos.

Extraordinaria precisión

La excelente estabilidad del cuadro elimina la holgura en el equipo gracias a la presión constante de los resortes y garantiza que todos los útiles de troquelado se posicionen con una tolerancia de 0,1 mm.

Eche un vistazo a la gama

El sistema Quick Lock (ajuste rápido) de BOBST abarca todas las tareas de conversión. Eche un vistazo a la gama y descubra la solución más rápida y eficiente para corte expulsión y separación de poses.

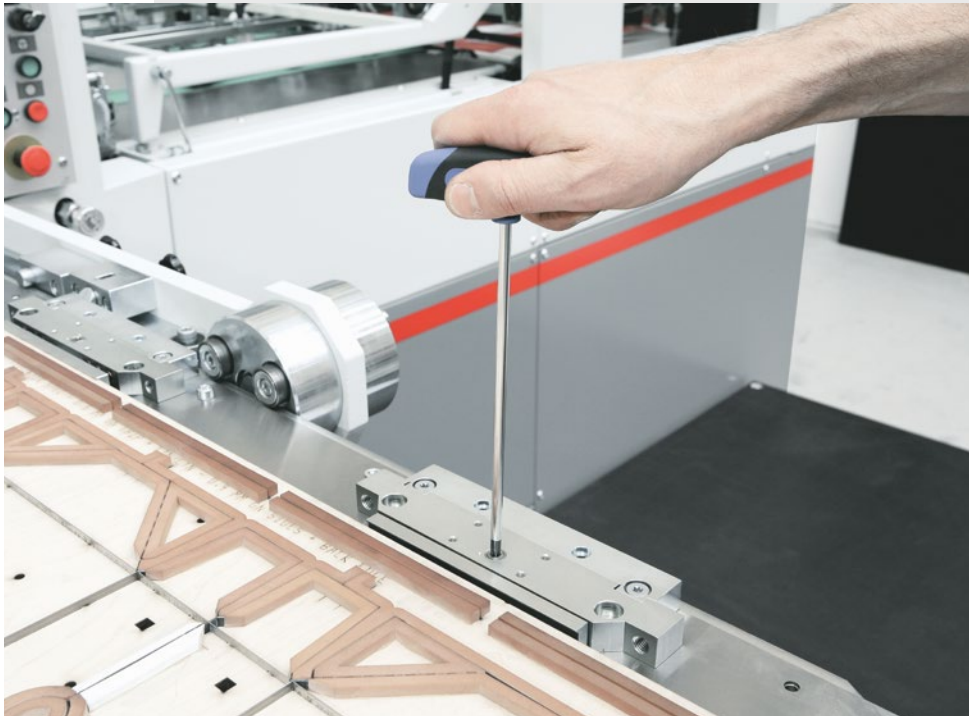

SISTEMAS QUICK LOCK (AJUSTE RÁPIDO)

- > La importancia de los útiles de troquelado
- > Resumen
- > Estación de expulsión
 - > Speed Lock
- > Estación de separación de poses
 - > Blank Lock
 - > Separador de poses
 - > Blank Fix
- > Su máquina BOBST
- > Programa de certificación para troquelistas BOBST
- > Resumen

 Imprima de forma responsable

Los datos no son vinculantes. Imágenes no contractuales. El fabricante se reserva el derecho a realizar modificaciones sin previo aviso.
© BOBST SA 2020
BUSV-QLS-ES-0820

Speed Lock

Acorte el tiempo de producción

Combine velocidad y precisión en la estación de expulsión con Speed Lock.

Carga delicadamente los sándwiches de expulsión con la mayor rapidez posible sin necesidad de alinearlos ni fijarlos con tornillos. Aproveche la reducción de los tiempos de preparación; ya no se requieren cuadros de expulsión ni útiles de separación de poses y se mantiene una cuadratura y un posicionamiento precisos.

Fácil montaje

- El sistema consta de un completo cassette superior y un dispositivo de ajuste inferior
- El nuevo ajuste de precisión permite el desplazamiento lateral con la placa de expulsión macho y hembra
- Configuración por parte de una sola persona

Agilice la producción

- Reducción de los tiempos de preparación
- Ajustes fáciles de registrar y manejo sencillo

Sistema estandarizado

- Compatible con las troqueladoras más recientes
- Puede modificarse de forma opcional para su uso con cuadros existentes

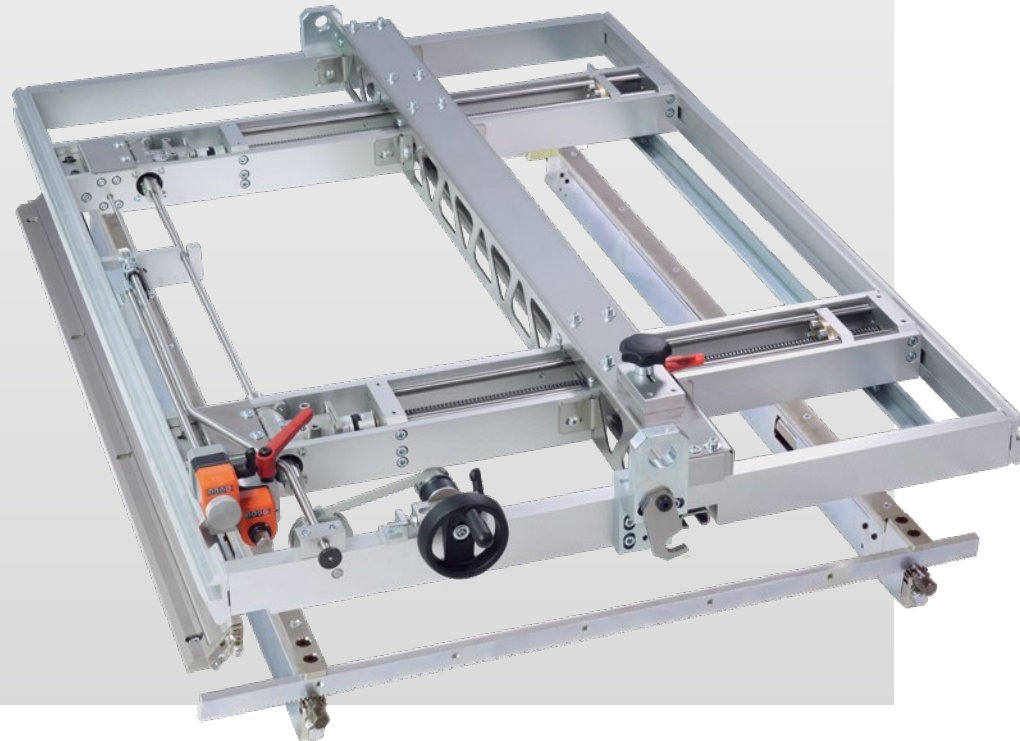

SISTEMAS QUICK LOCK (AJUSTE RÁPIDO)

- > La importancia de los útiles de troquelado
- > Resumen
- > Estación de expulsión
 - > Speed Lock
- > Estación de separación de poses
 - > Blank Lock
 - > Separador de poses
 - > Blank Fix
- > Su máquina BOBST
- > Programa de certificación para troquelistas BOBST
- > Resumen

 Imprima de forma responsable

Los datos no son vinculantes. Imágenes no contractuales. El fabricante se reserva el derecho a realizar modificaciones sin previo aviso.
© BOBST SA 2020
BUSV-QLS-ES-0820

Blank Lock

Ajuste y uso de los útiles de separación de poses de forma rápida y segura en la estación de separación de poses

Sistema Quick Lock (ajuste rápido) para separación de poses superiores con distintos tamaños de plancha, eliminando así la necesidad de tediosos procesos de alineación y atornillado de la pieza macho de expulsión superior.

Fácil preparación

- Preparación y manejo con una sola persona
- Posicione los troqueles rápidamente sin alinear ni atornillar
- Reducción del tiempo de preparación

Ajuste instantáneo

- Equipado con tecnología de ajuste preciso para facilitar el posicionamiento
- Mantiene las zonas de la hoja bajo una presión constante
- Las piezas rígidas y sin desgaste permiten un ajuste frecuente
- Permite una alineación óptima de los útiles de troquelado

Sistema estandarizado

- Apto para todos los tamaños de hoja
- Disponible para la mayoría de modelos de troqueladora
- Compatible con estándares de ajuste rápido ya existentes

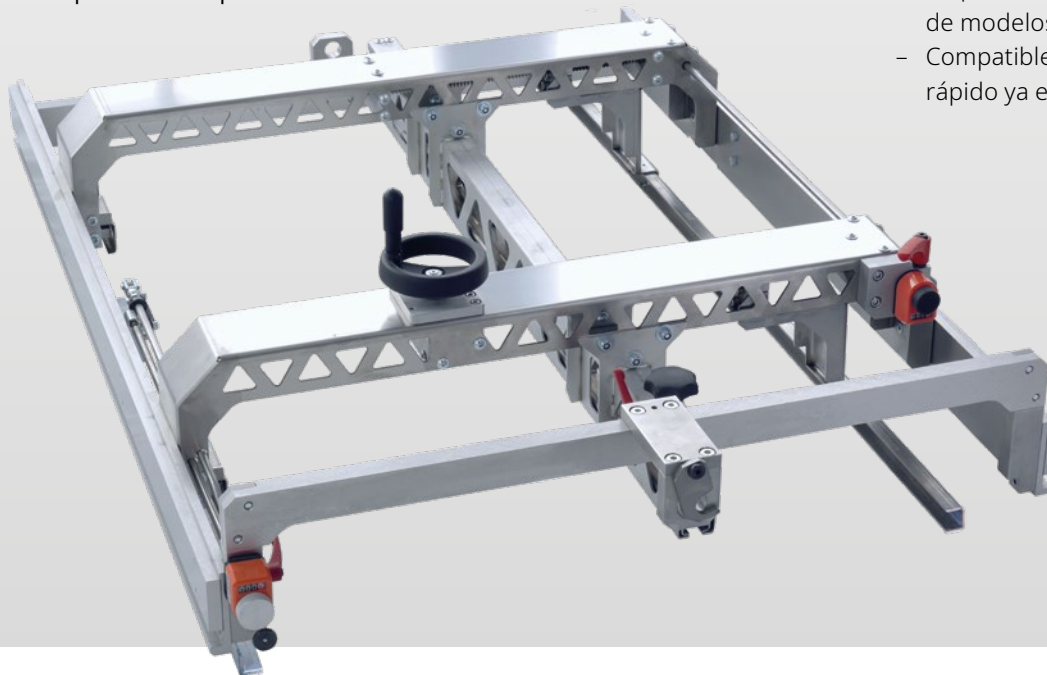

SISTEMAS QUICK LOCK (AJUSTE RÁPIDO)

- > La importancia de los útiles de troquelado
- > Resumen
- > Estación de expulsión
 - > Speed Lock
- > Estación de separación de poses
 - > Blank Lock
 - > Separador de poses
 - > Blank Fix
- > Su máquina BOBST
- > Programa de certificación para troquelistas BOBST
- > Resumen

 Imprima de forma responsable

Los datos no son vinculantes. Imágenes no contractuales. El fabricante se reserva el derecho a realizar modificaciones sin previo aviso.
© BOBST SA 2020
BUSV-QLS-ES-0820

Sheet Blanker

La evolución de la simple separación a la separación eficiente de hojas.

Adaptable a sus necesidades

- Uso con Flex Rack o con barras non-stop manuales
- Disponible módulo de pinzas opcional
- Disponible con accesorio separador de desperdicios delantero inferior

Sistema Quick Lock (ajuste rápido) para la separación de hojas que agiliza el cambio de los útiles de corte y permite ajustar rápidamente el tamaño de la hoja.

Preparación rápida

- Funcionamiento sin tornillos para facilitar la preparación
- Instalación y configuración por parte de una sola persona
- Entrega rápida, eficiente y ajustable

Producción impecable

- Cambio rápido de separación normal a separación de hojas
- El módulo de apertura de las pinzas crea una pila recta, de modo que el siguiente proceso puede comenzar inmediatamente
- Posibilidad de cambio rápido de los útiles de corte con el sistema Sheet Blanker sin tornillos

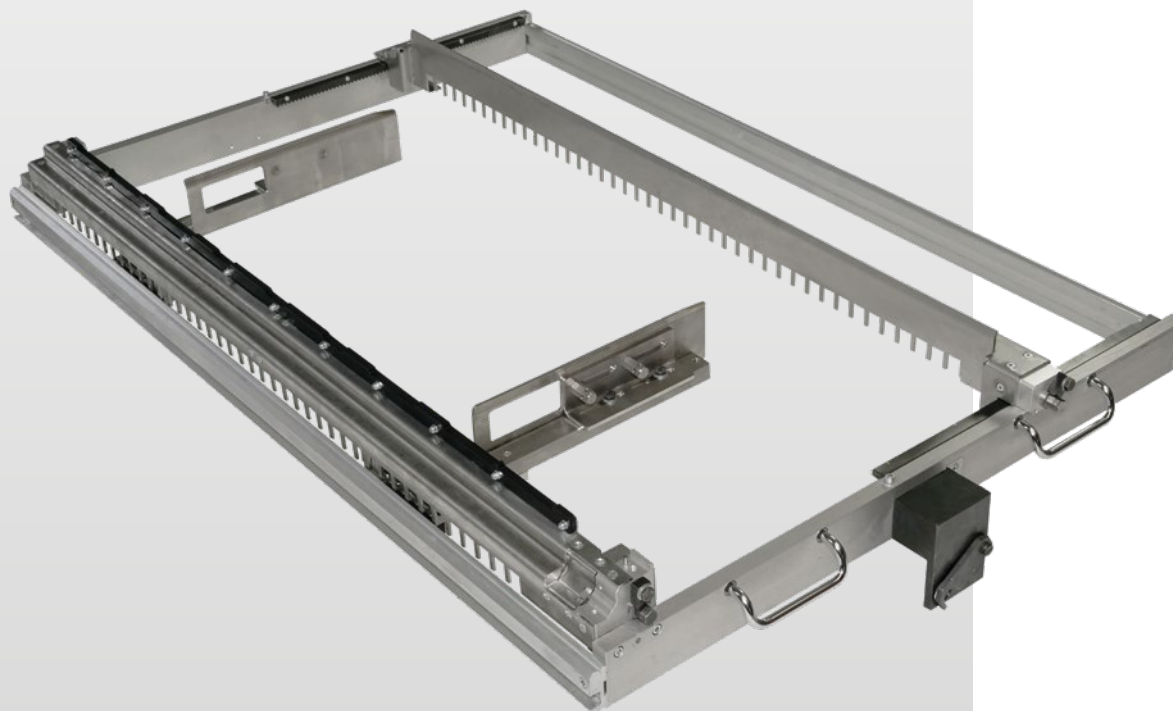

SISTEMAS QUICK LOCK (AJUSTE RÁPIDO)

- > La importancia de los útiles de troquelado
- > Resumen
- > Estación de expulsión
 - > Speed Lock
- > Estación de separación de poses
 - > Blank Lock
 - > Separador de poses
 - > Blank Fix
- > Su máquina BOBST
- > Programa de certificación para troquelistas BOBST
- > Resumen

 Imprima de forma responsable

Los datos no son vinculantes. Imágenes no contractuales. El fabricante se reserva el derecho a realizar modificaciones sin previo aviso.
© BOBST SA 2020
BUSV-QLS-ES-0820

Blank Fix

Cree troqueles individualizados de separación de poses y hojas en la estación de separación.

Kit de herramientas flexible para la separación de poses y hojas compuesto por una placa de apoyo, bloques de separación y presores múltiples.

Kit de herramientas completo

El sistema Blank Fix incluye:

- Placa de madera en tamaño máximo de hoja con placa perforada en la parte superior
- Tuerca en T y dispositivo de centrado
- Tres tamaños diferentes de bloque Blank Fix
- Juego de presores múltiples

Fiable

- Permite una vida útil prolongada de los útiles de troquelado
- Extraordinariamente duradero para minimizar los costes de mantenimiento

Fácil preparación

- Separe fácilmente bloques y presores múltiples
- Cree separadores de poses a medida, rápidamente
- Fácil manejo con sistema magnético sin tornillos
- Herramienta acabada en cuestión de minutos
- El separador de desperdicios frontales opcional para separar los desperdicios de las pinzas durante la separación de hojas

Flexible

- Apto para diversos diseños de hoja
- Disponible para tamaños de plancha de hasta 1620 mm
- Puede utilizarse como útil de separación superior universal o para el apilado de hojas completas

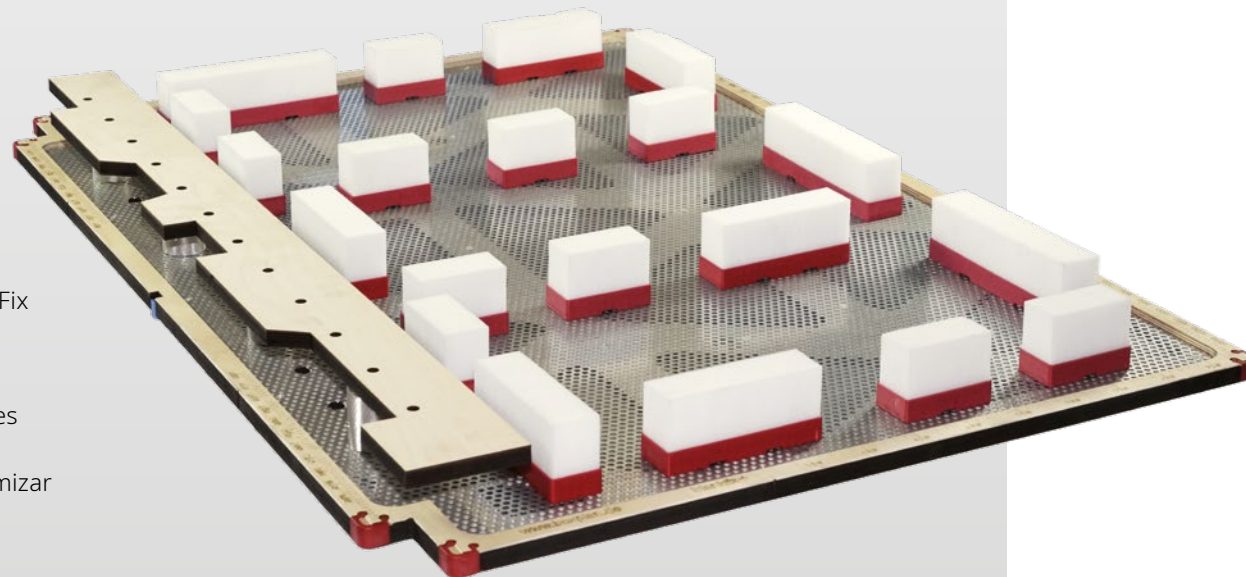

SISTEMAS QUICK LOCK (AJUSTE RÁPIDO)

- > La importancia de los útiles de troquelado
- > Resumen
- > Estación de expulsión
 - > Speed Lock
- > Estación de separación de poses
 - > Blank Lock
 - > Separador de poses
 - > Blank Fix
- > Su máquina BOBST
- > Programa de certificación para troquelistas BOBST
- > Resumen

 Imprima de forma responsable

Los datos no son vinculantes. Imágenes no contractuales. El fabricante se reserva el derecho a realizar modificaciones sin previo aviso.
© BOBST SA 2020
BUSV-QLS-ES-0820

Una máquina BOBST merece útiles de troquelados BOBST

Compruebe qué sistemas Quick Lock (Ajuste rápido) son compatibles con su máquina BOBST.

Actualice sus útiles de troquelado para adaptarlos a los estándares líderes del sector de BOBST con Quick Lock. Encuentre el equipo de conversión que mejor funcione mejor con su máquina y obtenga la ventaja competitiva necesaria para satisfacer las necesidades de sus clientes.

	Speed Lock 1	Speed Lock 2	Blank Lock	Sheet Blanker	Blank Fix
SP 102-E/SE	•	•			
SP 102-CE/CE II/CER/CER II	•	•	•	•	
SP 103-E/ER	•	•	•	•	
SP 104-E/ER	•	•	•	•	
SP 130-E/ER	•	•	•	•	
SP 142-E/ER	•	•	•	•	
SP 142-CE/CER	•	•	•	•	
SP 1600-E/ER	•		•	•	
SP 162-CE/CER	•		•	•	
MASTERCUT 145		•			
EXPERTCUT 145		•			
BLANK FIX FORMATO 102					•
BLANK FIX FORMATO 103					•
BLANK FIX FORMATO104					•
BLANK FIX FORMATO 106					•
BLANK FIX FORMATO 130					•
BLANK FIX FORMATO 142					•
BLANK FIX FORMATO 145					•
BLANK FIX FORMATO 162					•

SISTEMAS QUICK LOCK (AJUSTE RÁPIDO)

- > La importancia de los útiles de troquelado
- > Resumen
- > Estación de expulsión
 - > Speed Lock
- > Estación de separación de poses
 - > Blank Lock
 - > Separador de poses
 - > Blank Fix
- > Su máquina BOBST
- > Programa de certificación para troquelistas BOBST
- > Resumen

Imprima de forma responsable

Los datos no son vinculantes. Imágenes no contractuales. El fabricante se reserva el derecho a realizar modificaciones sin previo aviso.
 © BOBST SA 2020
 BUSV-QLS-ES-0820

Trabaje con confianza

Elija un troquelista
certificado por BOBST

> SABER MÁS

Certificación avanzada para troquelistas profesionales

En BOBST queremos que tenga plena confianza en los troquelistas con los que trabaja, de ahí que hayamos implantado un programa de certificación avanzada que sienta las bases de referencia del troquelado. Solo aceptamos profesionales con la experiencia, la actitud y los equipos necesarios para producir los mejores productos. De este modo sabrá que cualquier profesional acreditado por BOBST se ha sometido a un riguroso proceso de evaluación que valora las competencias globales y la calidad, así como su disposición hacia la innovación, la automatización y la digitalización.

Por qué elegir un troquelista certificado

Los especialistas en útiles de troquelado de BOBST ofrecen asistencia continuada a los troquelistas certificados, garantizando así la producción de troqueles con los más altos estándares del sector. Además, todos los miembros certificados tienen acceso a plataformas comunes de intercambio de conocimientos para el desarrollo constante de competencias y la evaluación comparativa de la calidad, lo cual permite promover los conceptos y las innovaciones más recientes de nuestra industria.

Con un troquelista certificado por BOBST, la diferencia está en la confianza. Busque su troquelista certificado más cercano y trabaje siempre con la máxima calidad.



CERTIFIED
DIE-MAKER

 **BOBST**

SISTEMAS QUICK LOCK (AJUSTE RÁPIDO)

- > La importancia de los útiles de troquelado
- > Resumen
- > Estación de expulsión
 - > Speed Lock
- > Estación de separación de poses
 - > Blank Lock
 - > Separador de poses
 - > Blank Fix
- > Su máquina BOBST
- > Programa de certificación para troquelistas BOBST
- > Resumen

 Imprima de forma responsable

Los datos no son vinculantes. Imágenes no contractuales. El fabricante se reserva el derecho a realizar modificaciones sin previo aviso.
© BOBST SA 2020
BUSV-QLS-ES-0820

Aseguramos el éxito

Quando el tiempo es oro, puede incrementar la productividad en las estaciones de corte, expulsión y separación de poses con sistemas Quick Lock precisos, seguros y sin tornillos.

> SABER MÁS



Quick Lock ofrece sistemas de bloqueo rápidos, precisos, seguros y sin tornillos para tareas de corte, expulsión y separación de poses.

BOBST Quick Lock es una actualización inmediata de procesos manuales convencionales que le permitirá ajustar, fijar y cambiar útiles en un único cuadro. Es un sistema más rápido, más eficiente y más preciso. Si busca reducir las paradas e impulsar la productividad, consulte a su representante BOBST acerca de la integración de Quick Lock en sus procesos de conversión.

SISTEMAS QUICK LOCK (AJUSTE RÁPIDO)

- > La importancia de los útiles de troquelado
- > Resumen
- > Estación de expulsión
 - > Speed Lock
- > Estación de separación de poses
 - > Blank Lock
 - > Separador de poses
 - > Blank Fix
- > Su máquina BOBST
- > Programa de certificación para troquelistas BOBST
- > Resumen

 Imprima de forma responsable

Los datos no son vinculantes. Imágenes no contractuales. El fabricante se reserva el derecho a realizar modificaciones sin previo aviso.
© BOBST SA 2020
BUSV-QLS-ES-0820